

第44回富士宮卓球祭 H24. 10. 7(日)

男子A1クラス(準々決勝～決勝)

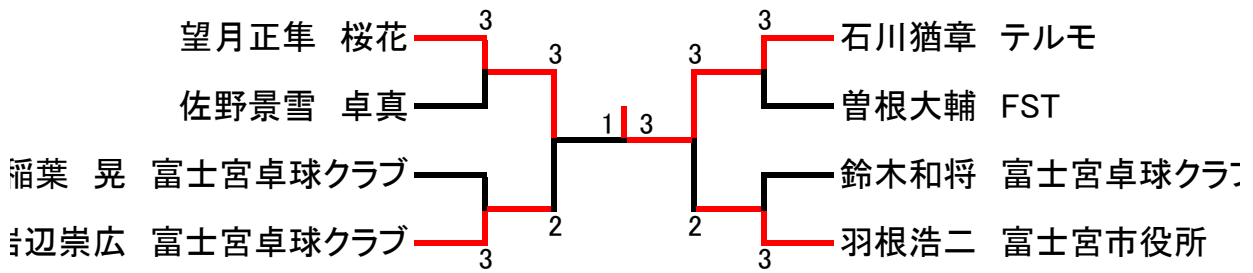

男子A2クラス(準決勝～決勝)

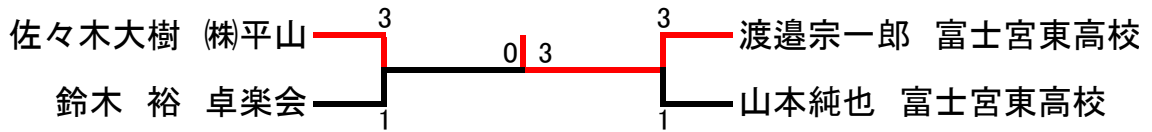

男子B1クラス(準々決勝～決勝)

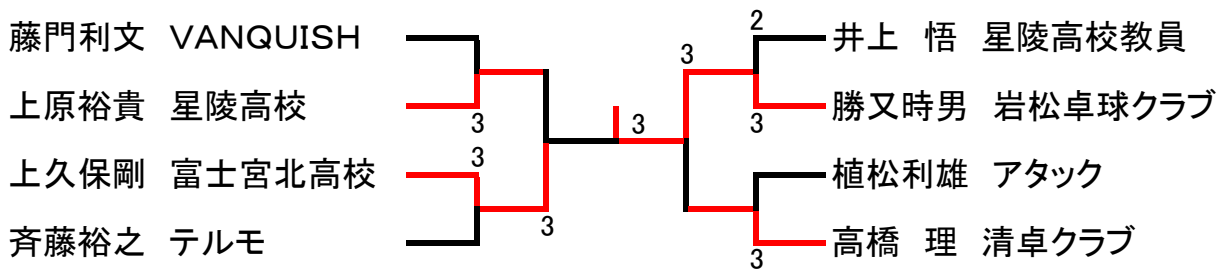

男子B2クラス(準々決勝～決勝)

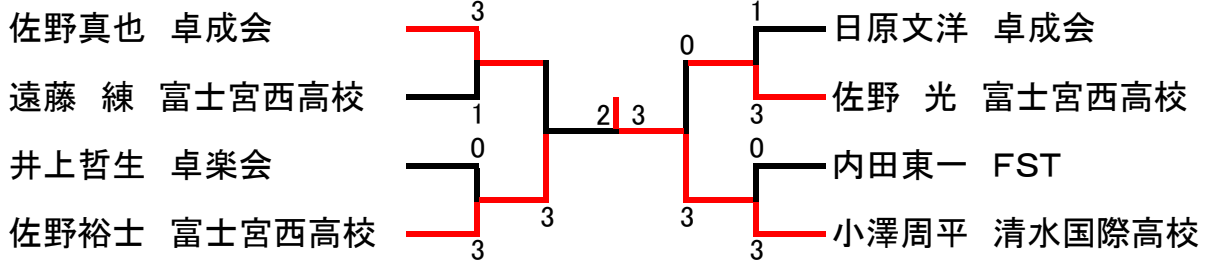

男子C1クラス(準決勝～決勝)

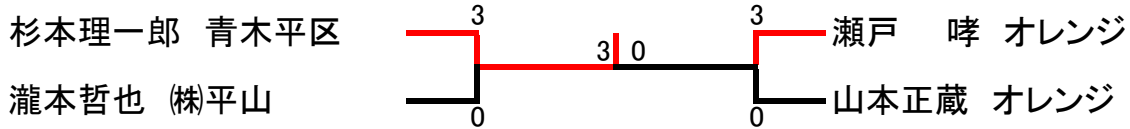

男子C2クラス(決勝リーグ)

氏名	所属	福永	熊谷	寺田		勝点	順位
福永意人	星陵高校教員	-	3 - 0	0 - 3	-	3	2位
熊谷敬祐	卓成会	0 - 3	-	0 - 3	-	2	3位
寺田清仁	卓楽会	3 - 0	3 - 0	-	-	4	1位

小学生男子決勝

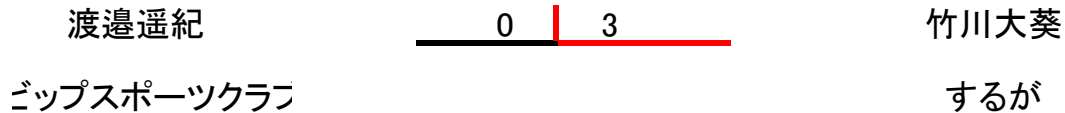

女子Aクラス決勝

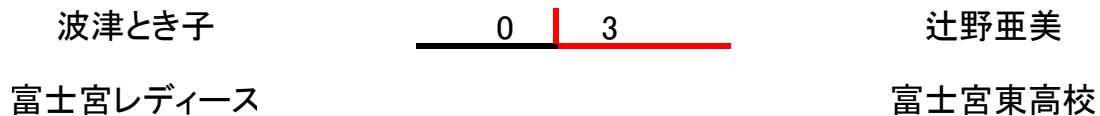

女子B(準々決勝～決勝)

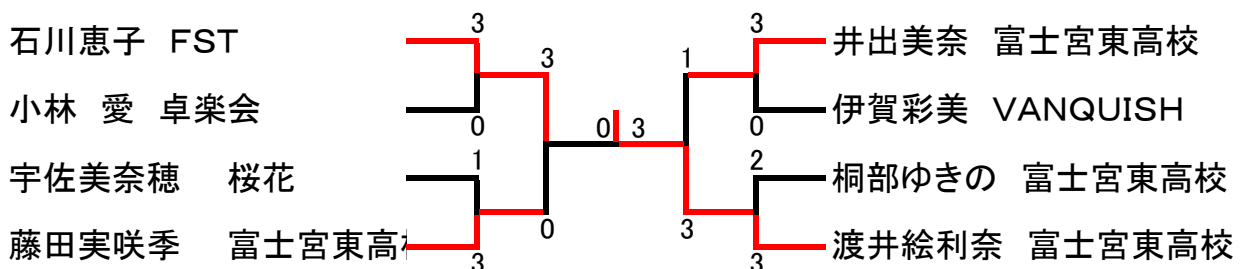

### 女子Cクラス決勝

氏名	所属	岩井	田中	渡辺		勝点	順位
岩井綾子	オレンジ		3 - 0	3 - 0	-	4	1位
田中よしえ	FST	0 - 3		0 - 3	-	2	3位
渡辺幸恵	ビップスポーツクラブ	0 - 3	3 - 0		-	3	2位

### 小学生女子決勝

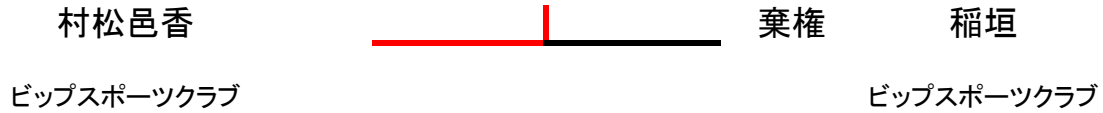

### レクリエーションダブルス

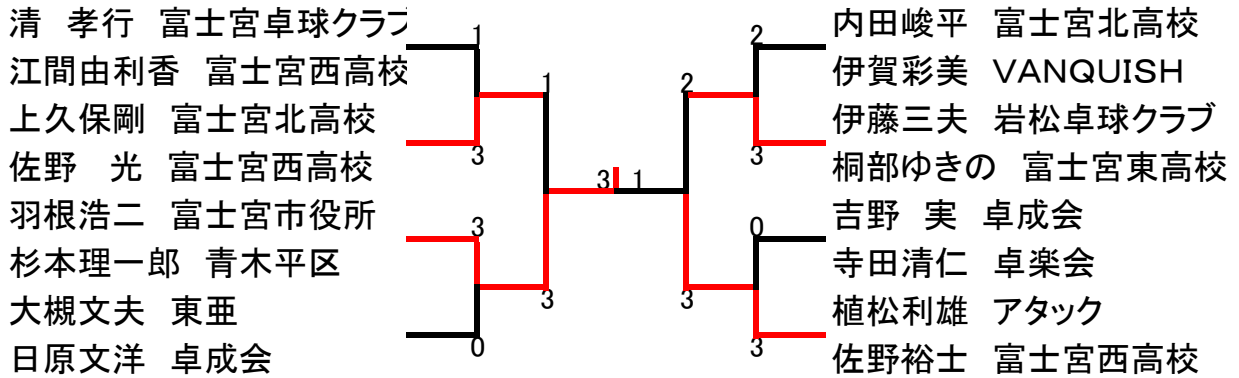

## 女子B・C合同リーグ

氏名	所属	佐々木	伊賀	小林	横町	佐々木	勝点	順位
佐々木〇〇	(株)平山		3 - 0	3 - 0	棄権	3 - 0	6	B1
伊賀彩美	VANQUISH	0 - 3		3 - 0	棄権	3 - 2	5	B2
小林寿恵	富士宮市役所	0 - 3	0 - 3		棄権	3 - 0	4	B3
横町	(株)平山	棄権	棄権	棄権		棄権	0	棄権
佐々木明美	富士宮市役所	0 - 3	2 - 3	0 - 3	棄権		3	C1

### 中学女子(準々決勝～決勝)

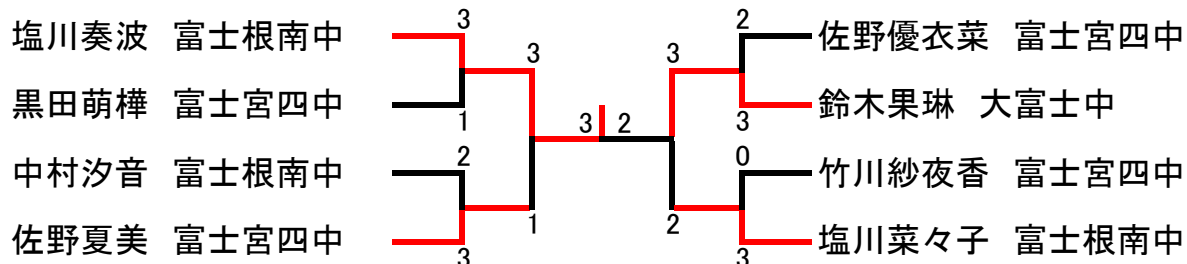

**第44回富士宮卓球祭 H24.10.7 日**